

# SENTRAL- SMØRRING



# HYDROSCAND

**H**ydroscand tilbyr deg høyest service, fra bestilling til leveranse. Vårt produktsortiment er bredt og holder høy kvalitet og dessuten er mange av våre produkter sertifiserte ifølge gjeldende markedsstandarder.

Vi er markedsledende på slanger og ledningskomponenter i bransjen og arbeider med mange ledende produsenter av anleggsmaskiner samt service og vedlikehold i industrien.

Tid er penger og mangel på smøring forårsaker driftstopp på dine maskiner. Men med vårt utvalg av produkter og tjenester kan vi hjelpe deg å minimere dine kostnader ved nedetid.

Hydroscand har butikker over 38 steder i hele Norge, fra Kirkenes i nord til Kristiansand i sør. Vi er kvalitetssertifisert ifølge ISO-9001, miljøsertifisert ifølge ISO-14001 og ISO-45001.

Finne din nærmeste butikk på [www.hydroscand.no](http://www.hydroscand.no)

**Velkommen!**

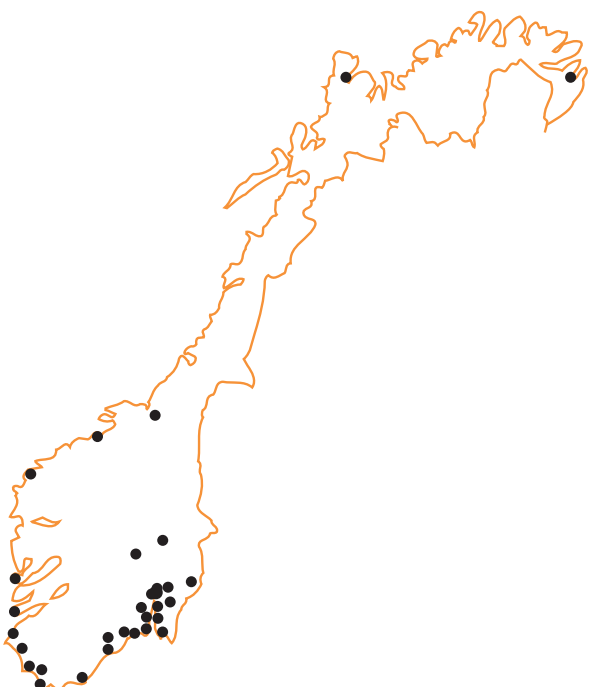
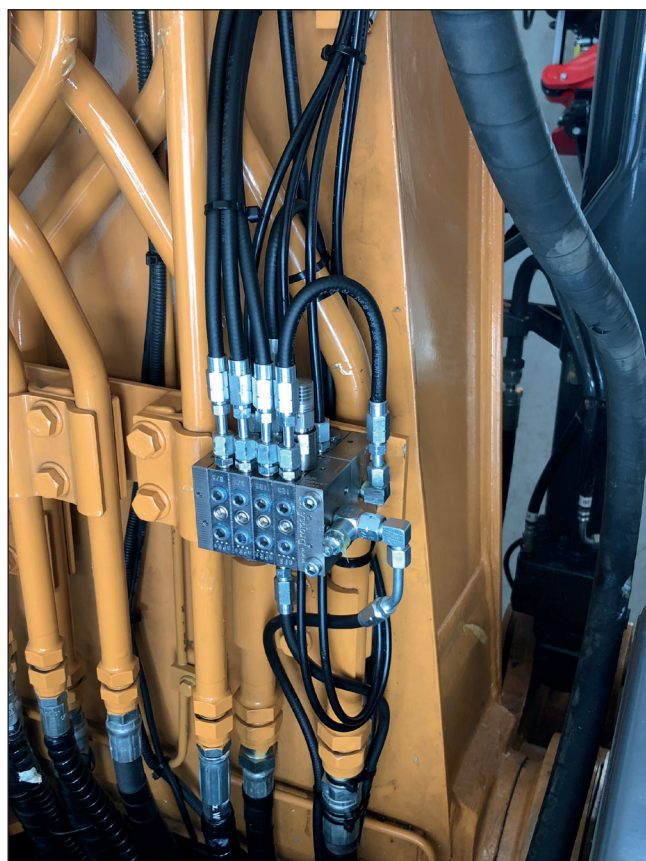

**Din trygghet er at vi finnes der du er**



# EN DRIFTSSIKKER PARTNER

## PROGRESSIVT SMØRINGSSYSTEM

Med vårt progressive system smøres din maskin automatisk under drift - du slipper tidskrevende manuelt arbeid og kostbar nedetid.

Vi tilbyr pumper med beholdere fra 2 liter opp til 8 liter, som er innrettet for smøremiddel opp til kvalitet EP2. Anlegget har elektronisk overvåknings-system som varsler umiddelbart ved driftforstyrrelser.

Med vår doseringsblokk som gir hvert smørepunkt rett fettmengde, kan vi tilpasse systemet etter dine behov. Dette gir et optimalisert smøremiddelforbruk, økt pålitelighet, redusert slitasje samt mindre vedlikeholdskostnader.



## LEDNINGSKOMPONENTER

Hydroscand tilbyr deg et komplett sortiment av ledningskomponenter som holder høy kvalitet og som passer de fleste fabrikanter. Dessuten er mange av våre produkter sertifiserte ifølge gjeldende markedsstandarder.

Vi hjelper deg å identifisere og velge riktige komponenter for å reparere og forbedre ditt smøringssystem slik at du unngår fremtidig driftstopp.



## SMØREMIDDEL OG TILBEHØR

Hos oss finner du en rekke tilbehørsprodukter for drift og vedlikehold.

I våre butikker selger vi kvalitetsfett i ulike typer av emballasje og håndteringsutstyr som passer dine behov.

Vi tilbyr også flere ulike sortimentesker med riktige produkter for akutte reparasjoner ute i feltet.

## MONTERING OG SERVICE

Vi gir deg kjapp og personlig konsultasjon takket være vårt nettverk av butikker samt med våre servicebiler som stiller opp der.

Hydroscands kunnskapsrike og utdannede personale er optimalisert og monterer ditt system, som øker din driftssikkerhet på best mulig måte.



**Forespørsel sendes til [cls@hydroscand.no](mailto:cls@hydroscand.no).**

# PUMPER



## 25-xxxx SENTRALSMØREPUMPE

Vi har både automatiske og manuelle pumper.

Produktgruppe: 500

Artikkelnummer	Type
25-1005-12-24	Bravo fettpumpe 5kg 12/24V
25-1002-02-30	Bravo fettpumpe 2kg 110/230V
25-1002-12-24	Bravo fettpumpe 2kg 12/24V
25-1005-02-30	Bravo fettpumpe 5kg 110/230V
25-8001-12-05	El. kabel M12 for sensor
25-8001-10-05	El.kabel for MPM, 5 mtr ledning
25-1000-00-02	Bravo varsellampe/bryter 12V
25-1000-00-03	Bravo varsellampe/bryter 24V
25-1000-00-04	Bravo kontakt 4pol 12/24V
25-1000-00-05	Bravo kontakt 4pol 110/230V
25-4101-00-00	Ultrasensor NPR fordeler
25-3000-00-10	Programpanel
25-3000-00-01	Bravo løs Resovar Ring
25-3000-00-07	Display beskyttelse IP69K



## 25-6017

### Brakett

Pumpebrakett for Bravo og Omega.

Artikkelnummer	Type
25-6017-00-10	Pumpekonsole, rett
25-6017-00-12	Pumpekonsole, vinklet



## 25-300X BRAVO/OMEGA Pumpeelement

Pumpeelement. M22x1,5.  
Utladning G 1/4" innvendig.

Artikkelnummer	Strømtilkobling
25-3000-00-00	2,8 cm <sup>3</sup> per minutt med bypass
25-3000-00-02	2,8 cm <sup>3</sup> per minutt uten bypass
25-3000-00-03	5,2 cm <sup>3</sup> per minutt med bypass
25-3000-00-06	0,4-2,8 cm <sup>3</sup> per minutt uten bypass
25-7801-00-01	Extern By-pass, justerbar



## 25-210X BRAVO SENTRALSMØRINGS- PUMPE OLJE

Pumpe for olje med Pumpeelement og nivåvakt, inklusive innstillingsdisplay.

12/24V eller 110/230V med to, fem eller åtte liters beholdere. Tilkoblingsplate bestilles separat. Progressivt system  
Vi har både automatiske og manuelle pumper.

Artikkelnummer	Strømtilkobling	Størrelse
25-2102-12-24	12/24V	2 liter
25-2105-12-24	12/24V	5 liter
25-2108-12-24	12/24V	8 liter
25-2102-02-30	110/230V	2 liter
25-2105-02-30	110/230V	5 liter
25-2108-02-30	110/230V	8 liter



## 25-1202 OMEGA SENTRALSMØRINGS- PUMPE INKLUSIVE INNSTILINGS- DISPLAY

Omega sentralsmøringspumpe for fett inklusive innstillingsdisplay, nivåvakt og tilhørende lokk. Pumpeelement bestilles separat.

Vi har både automatiske og manuelle pumper.  
Produktgruppe: 242

Artikkelnummer	Strømtilkobling	Størrelse
25-1202-00-12	12V Automatisk	1,2 liter
25-1202-00-24	24V Automatisk	1,2 liter



## 25-1205 OMEGA PUMPELEMENT FLER LEDER

OMEGA FLER LEDER  
Pumpeelement for tilkobling direkte til smøre punktet.  
Utladning G 1/8" Innvendig.

Produktgruppe: 242

Artikkelnummer	Anvisningsmengde
25-1205-01-00	0,005 cm <sup>3</sup> per runde
25-1205-02-00	0,001 cm <sup>3</sup> per runde
25-1205-03-00	0,015 cm <sup>3</sup> per runde
25-1205-05-00	0,025 cm <sup>3</sup> per runde
25-1205-10-00	0,005 cm <sup>3</sup> per runde

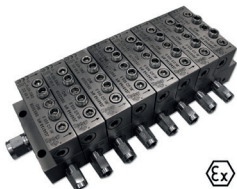

### 25-4104 SMX modular atex godkjent

Progressiv fordeler.  
SMX Modular ATEX godkjent.  
Nikkel belagt stål.  
Kan bestilles på forespørsel.



### 25-4100 Progressiv fordeler m/ombyttbare element

PRODUKTGRUPPE 500



### 25-8700 VIP5 Innstillingsdisplay

VIP 5 innstillingsdisplay for små  
og medium sentralsmøringssystem  
av Typeen, en- og tvåledare samt  
progressiva system.

Artikkelnummer	Strømtilkobling
25-8700-00-01	12/24V AC/DC
25-8700-00-02	400V 3-Fas

Artikkelnummer	Type
25-4100-00-10	nPR Startelement
25-4100-00-20	nPR Endeelement
25-4100-00-25	nPR Mittelement 0,025cc
25-4100-00-45	nPR Mittelement 0,045cc
25-4100-00-75	nPR Mittelement 0,075cc
25-4100-01-05	nPR Mittelement 0,105cc
25-4100-10-25	nPR Mittelement 0,025cc Brygge V
25-4100-10-45	nPR Mittelement 0,045cc Brygge V
25-4100-10-75	nPR Mittelement 0,075cc Brygge V
25-4100-11-05	nPR Mittelement 0,105cc Brygge V
25-4100-20-25	nPR Mittelement 0,025cc Brygge H
25-4100-20-45	nPR Mittelement 0,045cc Brygge H
25-4100-20-75	nPR Mittelement 0,075cc Brygge H
25-4100-21-05	nPR Mittelement 0,105cc Brygge H
25-4100-30-25	nPR Mittelement 0,025cc Brygge V/H
25-4100-30-45	nPR Mittelement 0,045cc Brygge V/H
25-4100-30-75	nPR Mittelement 0,075cc Brygge V/H
25-4100-31-05	nPR Mittelement 0,105cc Brygge V/H
25-4101-00-25	nPR Mittelement 0,025cc m. indikatorstift
25-4101-00-45	nPR Mittelement 0,045cc m. indikatorstift
25-4101-00-75	nPR Mittelement 0,075cc m. indikatorstift
25-4101-01-05	nPR Mittelement 0,105cc m. indikatorstift
25-7010-18-10	1/8" BSP Check valve 6 mm
25-7100-00-30	nPR 1/8" BSP Plug
25-7100-00-10	nPR Adapter - Single Outlet
25-7103-00-65	nPR - Screw 3 Elements
25-7104-00-80	nPR - Screw 4 Elements
25-7105-00-90	nPR - Screw 5 Elements
25-7106-01-10	nPR - Screw 6 Elements
25-7107-01-20	nPR - Screw 7 Elements
25-7108-01-30	nPR - Screw 8 Elements
25-7109-01-50	nPR - Screw 9 Elements
25-7110-01-60	nPR - Screw 10 Elements
25-7111-01-80	nPR - Screw 11 Elements
25-7112-01-90	nPR - Screw 12 Elements



# FORDELERE



## 25-8500 Bryter

Strømryter med lys.

Artikkelnummer	Strømtilkobling
25-8500-00-12	12V for maskinspenning 110V/230V/12V (rund)
25-8500-00-24	24V for maskinspenning 24V(rund)
25-8500-01-12	12V (rektangulær)
25-8500-02-24	24V (rektangulær)
25-8500-00-00	Symbolpanel (rektangulær)
25-8500-03-12	12V bryter til Volvo, Hitachi, Hyundai + flere
25-8500-03-24	24V bryter til Volvo, Hitachi, Hyundai + flere



## 25-8100 Kontakt

Kontakter MPM og M12.

Artikkelnummer	Type
25-8001-12-05	El. kabel M12 for sensor
25-8001-10-05	El.kabel for MPM, 5 mtr ledning



## 25-4102 Progressiv fordeler SMP Monoblokk

Passer i Lincoln smøresystem  
PRODUKTGRUPPE 500

Artikkelnummer	Type
25-4102-00-06	SMP Monoblokk 6 smp
25-4102-00-08	SMP Monoblokk 8 smp
25-4102-00-10	SMP Monoblokk 10 smp
25-4102-00-12	SMP Monoblokk 12 smp
25-4102-00-14	SMP Monoblokk 14 smp
25-4102-10-10	SMP blokkplugg
25-4102-10-00	SMP Syklusindikator mek
25-4102-10-30	SMP ultrasensor



## 24-3600 Tilbakeslagsventil

Utganger progressiv fordeler

PRODUKTGRUPPE 500

Artikkelnummer	Type	Tilkobling
24-3600-11-06	Hydroscand M10x1/M10x1	Ø6 mm
24-3600-10-06	Vogel M10x1/M10x1	Ø6 mm
24-3600-12-06	Lincoln M10x1/M10x1	Ø6 mm
24-3600-13-06	Komplett ventil M10x1	
samtlige er uten mutter og snittring		
6180-00-06	Mutter M10x1	Ø6 mm
6179-00-06	Snittring	Ø6 mm
25-7010-18-10	Tilbakeslagsventil BSP 1/8"	
24-3526-02-02	T-kobling banjo	
25-7025-10-00	Smørenippel 1000 bar	





**25-4103**  
Progressiv fordelere SMPM  
Miniblokker

Produktgruppe: 242

Artikkelnummer	Type
----------------	------

25-4103-00-06	SMP Monoblokk kompakt 6 smp
25-4103-00-08	SMP Monoblokk kompakt 8 smp
25-4103-00-10	SMP Monoblokk kompakt 10 smp
25-4103-00-12	SMP Monoblokk kompakt 12 smp



**25-7010**  
Monteringstilbehør SMPM

Produktgruppe: 242

Artikkelnummer	Type
----------------	------

25-7010-18-04	Tilbakeslagsventil Ø4 mm
25-7010-18-05	Plugg M8x1
25-7010-18-06	Tetning for plugg

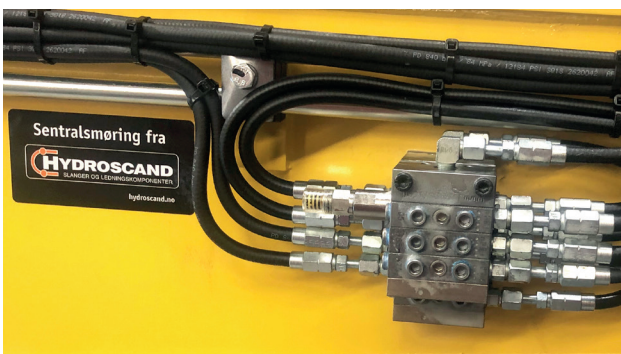
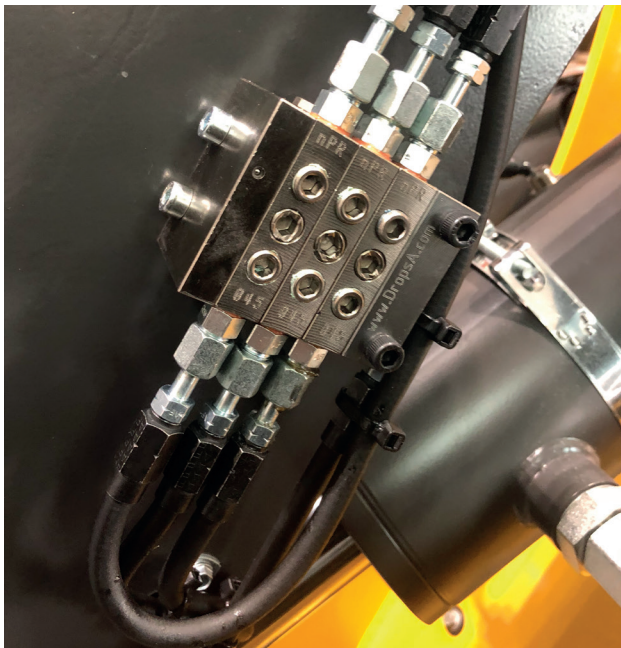

# SLANGETILKOBLINGER



**24-1001**  
Høytrykkslange

PRODUKTGRUPPE 500

Artikkelnummer	Benevnelse	OD	ID	Lengde
24-1001-01-03	8,6 x 4*	8,6 mm	4 mm	50 m
24-1001-01-04	11,3 x 6,3*	11,3 mm	6 mm	100 m
24-1001-00-03	8,6 x 4	8,6 mm	4 mm	50 m
24-1001-00-04	11,3 x 6,3	11,3 mm	6 mm	100 m

\* Fylt med fett NLGI 2



**24-1002**  
Hardt polyamidrør  
Arbeidstrykk 8,9 MPa  
DIN 73378

PRODUKTGRUPPE 500

Artikkelnummer	Benevnelse	OD	Tykkelse mm	ID	Lengde
24-1002-01-02	6x1,5*	6 mm	1,5	3 mm	100 m
24-1002-00-02	6x1,5	6 mm	1,5	3 mm	100 m

\* For fylt med fett NLGI 2



**1902/1921**  
Rør  
E-coated og syrefast dimension 6x1

PRODUKTGRUPPE 610

Artikkelnummer	Rør Ø	Tykkelse mm	PN (MPa)	Vekt
1902-06-10	6 mm	1	37,4	0,12
1921-06-10	6 mm 316	1	43,8	0,13



**24-2000**  
Skruhylse for høytrykkslange

PRODUKTGRUPPE 500

Artikkelnummer	Benevnelse	L mm
24-2000-22-03	for slange 8,6 mm	28
24-2000-22-04	for slange 11,3 mm	36



**24-2022/20**  
90° Rørstuss

PRODUKTGRUPPE 500

Artikkelnummer	Benevnelse	Rør Ø	Høyde mm
24-2022-06-21	for slange 8,6 mm	6 mm	21



**24-2050**  
Rett rørstuss  
Push-in

PRODUKTGRUPPE 500

Artikkelnummer	Benevnelse	Rør Ø	L mm
24-2050-06-20	for slange 8,6 mm	6 mm	20



**24-2052**  
90° Rørstuss  
Push-in

PRODUKTGRUPPE 500

Artikkelnummer	Benevnelse	Rør Ø	Høyde mm
24-2052-06-37	for slange 8,6 mm	6 mm	37
24-2052-06-53	for slange 8,6 mm	6 mm	53



**24-2051**  
45° Rørstuss  
Push-in

PRODUKTGRUPPE 500

Artikkelnummer	Benevnelse	Rør Ø	Høyde mm
24-2051-06-15	for slange 8,6 mm	6 mm	15
24-2051-06-25	for slange 8,6 mm	6 mm	25





**24-2023**  
Skjøt

PRODUKTGRUPPE 500

Artikkelnummer	Benevnelse
24-2023-06-06	for slange 8,6 mm



**24-3607**  
Banjo G1/8 og M10

PRODUKTGRUPPE 500

Artikkelnummer	Benevnelse	Banjo mm
24-3607-00-06	for slange 8,6 mm	10,2



**5885/86**  
Banjo bolt

PRODUKTGRUPPE 580

Artikkelnummer	Benevnelse	Gjenge
5885-00-10	Banjo bolt	M10x1
5886-00-02	Banjo bolt	G1/8"



**5800, 24-2040/41**  
Presskupling og hylse for høytrykkslange

PRODUKTGRUPPE 500

Artikkelnummer	Benevnelse	Rør Ø	L mm
5800-00-02	Hylse		
24-2040-06-20	Rørstuss	6 mm	20
24-2040-06-30	Rørstuss	6 mm	30
24-2041-06-20	Rørstuss Push-In	6 mm	20



# ANSATSER



**6171/6172**  
**GE - KR LL /KM LL**  
 Rett kobling med konisk tetning  
 PRODUKTGRUPPE 600

Artikkelnummer	Benevnelse	Rørdim.	Gjenge
6171-06-02	GE 6 LL	6 mm	KR 1/8"
6172-06-06	GE 6 LL	6 mm	KM 6x1
6172-06-08	GE 6 LL	6 mm	KM 8x1
6172-06-10	GE 6 LL	6 mm	KM 10x1
6171-06-04	HGE 6 L	6 mm	RK 1/4"



**24-6471/72**  
**Rett kobling**  
 Konisk tetning  
 PRODUKTGRUPPE 500

Artikkelnummer	Benevnelse	Rørdim.	Gjenge
24-6471-04-02	GE Push-in	4 mm	KR 1/8"
24-6471-06-02	GE Push-in	6 mm	KR 1/8"
24-6472-04-06	GE Push-in	4 mm	KM 6x1
24-6472-04-08	GE Push-in	4 mm	KM 8x1
24-6472-04-10	GE Push-in	4 mm	KM 10x1
24-6472-06-06	GE Push-in	6 mm	KM 6x1
24-6472-06-08	GE Push-in	6 mm	KM 8x1
24-6472-06-10	GE Push-in	6 mm	KM 10x1



**6173/6174**  
**WE - KR LL /KM LL**  
 Vinkelkobling med konisk tetning  
 PRODUKTGRUPPE 600

Artikkelnummer	Benevnelse	Rørdim.	Gjenge
6173-06-02	WE 6 LL	6 mm	KR 1/8"
6174-06-06	WE 6 LL	6 mm	KM 6x1
6174-06-08	WE 6 LL	6 mm	KM 8x1
6174-06-10	WE 6 LL	6 mm	KM 10x1
6173-06-04	WE 6 LL	6 mm	R 1/4"



**24-6473/74**  
**90° Fast tilkobling**  
 Konisk tetning  
 PRODUKTGRUPPE 500

Artikkelnummer	Benevnelse	Rørdim.	Gjenge
24-6473-04-02	WE Push-in	4 mm	KR 1/8"
24-6473-06-02	WE Push-in	6 mm	KR 1/8"
24-6474-04-06	WE Push-in	4 mm	KM 6x1
24-6474-04-08	WE Push-in	4 mm	KM 8x1
24-6474-04-10	WE Push-in	4 mm	KM 10x1
24-6474-06-06	WE Push-in	6 mm	KM 6x1
24-6474-06-08	WE Push-in	6 mm	KM 8x1
24-6474-06-10	WE Push-in	6 mm	KM 10x1



**6176**  
**G LL**  
 Rett skjøt  
 PRODUKTGRUPPE 600

Artikkelnummer	Benevnelse	Rørdim.
6176-06-06	G 6 LL	6 mm



**24-6477/78**  
**90° justerbar tilkobling**  
 Konisk tetning  
 PRODUKTGRUPPE 500

Artikkelnummer	Benevnelse	Rørdim.	Gjenge
24-6477-04-02	WE Push-in	4 mm	KR 1/8"
24-6477-06-02	WE Push-in	6 mm	KR 1/8"
24-6478-06-06	WE Push-in	6 mm	KM 6x1
24-6478-06-08	WE Push-in	6 mm	KM 8x1
24-6478-06-10	WE Push-in	6 mm	KM 10x1

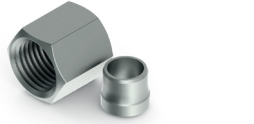

**6179/6180**  
**D/M LL**  
 Snittring og mutter  
 PRODUKTGRUPPE 600

Artikkelnummer	Benevnelse	Rørdim.	Gjenge
6179-00-06	D 6 LL	6 mm	
6180-00-06	M 6 LL	6 mm	M 10x1



**24-6476**  
**Rett skjøt**  
 PRODUKTGRUPPE 500

Artikkelnummer	Benevnelse	Rørdim.	OD
24-6476-04-04	G Push-in	4 mm	4
24-6476-06-06	G Push-in	6 mm	6



### 24-3603/04

#### DIN 3871 - LL

Foring og dobbel konus

PRODUKTGRUPPE 600

Artikkelnummer	Benevnelse	Rørdim.	Gjenge
24-3603-10-06	Foring	Ø6	KM 10x1
24-3604-00-06	Dobbel konus	Ø6	



### 24-7001

#### 45° Vinkeladapter

PRODUKTGRUPPE 500

Artikkelnummer	Benevnelse	Gjenge 1	Gjenge 2
24-7001-02-02	Vinkeladapter 45°	R 1/8"	G 1/8"
24-7001-08-08	Vinkeladapter 45°	KM 8x1	M 8x1
24-7001-10-10	Vinkeladapter 45°	KM 10x1	M 10x1

K = Konisk gjenge



### 24-7004

#### 90° Vinkeladapter

PRODUKTGRUPPE 500

Artikkelnummer	Benevnelse	Gjenge 1	Gjenge 2
24-7004-02-02	Vinkeladapter	KR 1/8"	G 1/8"
24-7004-02-06	Vinkeladapter	KM 6x1	G 1/8"
24-7004-08-06	Vinkeladapter	KM 6x1	M 8x1
24-7004-08-08	Vinkeladapter	KM 8x1	M 8x1
24-7004-08-10	Vinkeladapter	KM 10x1	M 8x1
24-7004-10-08	Vinkeladapter	KM 8x1	M 10x1

K = Konisk gjenge



### 24-3526

#### Banjo svivel

PRODUKTGRUPPE 500

Artikkelnummer	Benevnelse	Ø	Gjenge 1	Gjenge 2
24-3526-06-02	Banjo	6	KR 1/8"	M 10x1
24-3526-06-06	Banjo	6	KM 6x1	M 10x1
24-3526-08-06	Banjo	6	KM 8x1	M 10x1
24-3526-10-06	Banjo	6	KM 10x1	M 10x1

K = Konisk gjenge

Du kan koble en slange eller et rør direkte med dobbel konus og foring.



### 24-7005/06

#### Forlenger med direkte tilkobling

PRODUKTGRUPPE 500

Artikkelnummer	Rørdim.	L mm	Gjenge 1	Gjenge 2
24-7006-06-18	4	18	KM6x1	M8x1
24-7005-08-18	4	18	KM8x1	M8x1
24-7005-08-32	4	32	KM8x1	M8x1
24-7005-08-62	4	62,5	KM8x1	M8x1
24-7006-08-18	6	23	KM8x1	M10x1
24-7006-10-18	4	18	KM10x1	M8x1
24-7005-10-18	6	18	KM10x1	M10x1
24-7005-10-23	6	23	KM10x1	M10x1
24-7005-10-35	6	35	KM10x1	M10x1
24-7005-10-40	6	40	KM10x1	M10x1
24-7005-10-50	6	50	KM10x1	M10x1
24-7006-02-18	6	18	R1/8"	M10x1
24-7005-02-18		18	R1/8"	G1/8"
24-7005-02-23		23	R1/8"	G1/8"
24-7005-02-35		35	R1/8"	G1/8"
24-7005-02-50		50	R1/8"	G1/8"
24-7006-04-20	6	20	R1/4"	M10x1
24-7006-14-20		20	R1/4"	G1/8"

K = Konisk gjenge



# SYREFAST AISI 316



**6171S/6172S**  
**GE – RK LL /MK LL**  
Rett kobling med konisk tetning  
AISI 316

PRODUKTGRUPPE 260

Artikkelnummer	Benevnelse	Rørdim.	Gjenge
6171-04-04S	GE 4 LL	4 mm	RK 1/8"
6171-06-02S	GE 6 LL	6 mm	RK 1/8"
6171-08-02S	GE 8 LL	8 mm	RK 1/8"
6172-06-06S	GE 6 LL	6 mm	MK 6x1
6172-06-08S	GE 6 LL	6 mm	MK 8x1
6172-06-10S	GE 6 LL	6 mm	MK 10x1
6172-08-10S	GE 8 LL	8 mm	MK 10x1



**6173S/6174S**  
**WE - KR LL /KM LL**  
Vinkelkobling med konisk tetning  
AISI 316

PRODUKTGRUPPE 260

Artikkelnummer	Benevnelse	Rørdim.	Gjenge
6173-04-02S	WE 4 LL	4 mm	RK 1/8"
6173-06-02S	WE 6 LL	6 mm	RK 1/8"
6173-08-02S	WE 8 LL	8 mm	RK 1/8"
6174-04-06S	WE 4 LL	4 mm	MK 6x1
6174-06-06S	WE 6 LL	6 mm	KM 6x1
6174-06-08S	WE 6 LL	6 mm	KM 8x1
6174-06-10S	WE 6 LL	6 mm	KM 10x1
6174-08-10S	WE 8 LL	8 mm	MK 10x1



**6176S/6178S**  
**G LL**  
Rett skjøt  
AISI 316

PRODUKTGRUPPE 260

Artikkelnummer	Benevnelse	Rørdim.
6176-06-06S	G 6 LL	6 mm
6178-06-06S	W 6 LL	6 mm

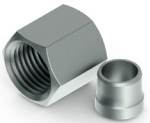

**6179S**  
**D/M LL**  
Snittring og mutter  
AISI 316

PRODUKTGRUPPE 260

Artikkelnummer	Benevnelse	Rørdim.
6179-00-06S	D 6 LL	6 mm
6179-00-10S	D 10 LL	10 mm



**24-2000S**  
**Skruehylse for høytrykkslange**  
AISI 316

PRODUKTGRUPPE 260

Artikkelnummer	Benevnelse	L mm
24-2000-22-03S	Skruehylse 8,6 mm AISI 316	28
24-2000-22-04S	Skruehylse 11,3 mm AISI 316	36



**24-2020S/30S**  
**Rett rørstuss**  
AISI 316

PRODUKTGRUPPE 260

Artikkelnummer	Benevnelse	L mm
24-2020-06-30S	Rørstuss GM Rett	30
24-2020-06-37S	Rørstuss GM 90°	37
24-2030-03-04S	Rørstuss GM 11,3 Rett	



**5562-00S**  
**Gummiklammer**  
Rustfritt

PRODUKTGRUPPE 500

Artikkelnummer	Benevnelse	Dim.
5562-00-04S	Gummiklammer	6 mm
5562-00-06S	Gummiklammer	10 mm
5562-00-08S	Gummiklammer	13 mm
5562-00-10S	Gummiklammer	16 mm
5562-00-11S	Gummiklammer	18 mm
5562-00-13S	Gummiklammer	21 mm
5562-00-16S	Gummiklammer	25 mm





# TILBEHØR

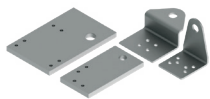

## 24-6017 Monteringsplate til progressiv fordeler

PRODUKTGRUPPE 500

Artikkelnummer	Type
24-6017-00-01	Blokkplate liten
24-6017-00-02	Blokkplate stor
24-6017-00-03	Blokkplate vinkel
24-6017-00-04	Blokkplate distanse

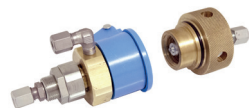

## 24-8100 Hurtigkupling

PRODUKTGRUPPE 500

Artikkelnummer	Benevnelse
24-8100-00-01	Hunkobling med retur 6LLx2
24-8100-00-02	Hankobling 6LL
24-8100-00-03	Festeøre for hunkupling
24-8100-00-04	Blindplugg til hurtigkupling, han
24-8100-00-05	Støvhette til hurtigkupling, hun



## 24-9001 Hurtigkupling fettfylling ISO A 3/8"

PRODUKTGRUPPE 500

Artikkelnummer	Type
24-9001-00-00	Hurtigkobling ISO A 3/8", tiltredelse M20x1,5
25-9001-00-00	Hurtigkobling ISO A 3/8", tiltredelse M22x1,5



## 24-3521 Smøreblokk treveis 90° M10 x 1

PRODUKTGRUPPE 500

Artikkelnummer	Antall tilkoblinger	Gjenge
24-3521-10-01	1	M 10 x 1
24-3521-10-02	2	M 10 x 1
24-3521-10-03	3	M 10 x 1
24-3521-10-04	4	M 10 x 1
24-3521-10-05	5	M 10 x 1
24-3521-10-06	6	M 10 x 1
24-3521-10-08	8	M 10 x 1



## 24-3520 Smøreblokk enveis G1/8"

PRODUKTGRUPPE 500

Artikkelnummer	Antall tilkoblinger	Gjenge
24-3520-12-01	1	G 1/8"
24-3520-12-02	2	G 1/8"
24-3520-12-03	3	G 1/8"
24-3520-12-04	4	G 1/8"
24-3520-12-05	5	G 1/8"
24-3520-12-06	6	G 1/8"
24-3520-12-08	8	G 1/8"



## 5902 Smøreslange, smørenippel

PRODUKTGRUPPE 500

Artikkelnummer	Benevnelse	Lengde	Gjenge
5902-00-11	Smøreslange	300 mm	KR 1/8" UF
5902-00-12	Smøreslange	450 mm	KR 1/8" UF
5902-00-14	Smøreslange	700 mm	KR 1/8" UF

Artikkelnummer	Benevnelse	Gjenge
5902-00-04	Smøremunnstykke 4-bakker	G 1/4" IF
5902-00-07	Rett Smørenippel	G 1/8" UF
5902-00-08	90° Smørenippel	G 1/8" UF
5902-00-09	45° Smørenippel	G 1/8" UF
5902-01-06	Rett Smørenippel	M 6x1,0 UF
5902-01-07	90° Smørenippel	M 6x1,0 UF
5902-01-08	45° Smørenippel	M 6x1,0 UF
5902-00-15	Rett Smørenippel	M 8x1,0 UF
5902-00-16	45° Smørenippel	M 8x1,0 UF
5902-00-17	45° Smørenippel	M 10x1,0 UF
5902-01-09	90° Smørenippel	M 8x1,0 UF
5902-01-10	Rett Smørenippel	M 10x1,0 UF
5902-01-11	90° Smørenippel	M 10x1,0 UF
5902-90-01	Sortimentskoffert smørenipler 4 munnstykker/135 nipler	



### 5523-00 Plastspiral 25M KRT.

PRODUKTGRUPPE 552

Artikkelnummer	Benevnelse	Størrelse
5523-00-06	Plastspiral	6,4 mm x 1,2 mm
5523-00-09	Plastspiral	12,7 mm x 1,6 mm

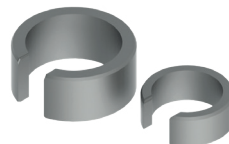

### 24-6010 Sveisebeskyttelse smørenipler

PRODUKTGRUPPE 500

Artikkelnummer	Benevnelse	Str.
24-6010-51-20	Sveisebeskyttelse	51x6 mm
24-6010-70-08	Sveisebeskyttelse	70x8 mm

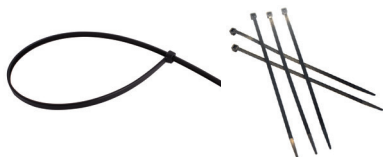

### 5906-00 Strips / Buntbånd Nylon 66, Halogenfritt -40°C - +85°C

PRODUKTGRUPPE 500

Artikkelnummer	Lengde	Bredde	Antall/forp.
5906-00-20	200 mm	4,5 mm	100
5906-00-27	300 mm	4,6 mm	100
5906-00-39	385 mm	4,6 mm	100



### 5562-00 Gummiklammer

PRODUKTGRUPPE 500

Artikkelnummer	Benevnelse	Dim.
5562-00-04	Gummiklammer	6 mm
5562-00-05	Gummiklammer	8 mm
5562-00-06	Gummiklammer	10 mm
5562-00-08	Gummiklammer	13 mm
5562-00-10	Gummiklammer	16 mm
5562-00-11	Gummiklammer	18 mm
5562-00-13	Gummiklammer	21 mm
5562-00-16	Gummiklammer	25 mm



### 8255 Rembrandt EP2 For bruk i sentralsmøresystem

PRODUKTGRUPPE 598

Artikkelnummer	Type
8255-02-04	Fettpatron 400 g.
8255-02-18	Fettspann 18 kg
8258-60-04	Artic Orange patron 400 g
8258-60-18	Artic Orange spann 18 kg



### 5660-70-xx Staloc korrotech 3000 spray For beskyttelse av fordelere og slangekupper

PRODUKTGRUPPE 503

Artikkelnummer	Type	Forpakning
5660-70-38	Korrotech 3000 spray	400 ml
5660-70-50	Korrotech 3000	5 liter



### 25-5301 Smørebørster for kjedesmøring

Artikkelnummer	Type	Forpakning
25-5301-6525	Smørebørste Ø4 65x25	
25-5301-2720	Smørebørste M8 127x20	



**9300**  
**Fettpresse**  
PRODUKTGRUPPE 500

Artikkelnummer	Benevnelse
9300-00-01	Fettpresse Alemite 500



**2440**  
**Fyllepistol**  
PRODUKTGRUPPE 500

Artikkelnummer	Benevnelse
2440-00-01	Bravo og Omega fettfyllingskit patron
2440-00-02	Kupling for fyllepistol for fett M20x1,5
2440-00-03	Kupling for fyllepistol for fett M22x1,5



**8A11713**  
**Fettpumpe**  
For fylling av sentralsmøresystem  
PRODUKTGRUPPE 826

Artikkelnummer	Benevnelse
8A11713	Påfyllingspumpe 12-20 kg spenn



**2440**  
**Kupling**  
PRODUKTGRUPPE 500

Artikkelnummer	Benevnelse
2440-00-08	90° kupling for fyllepistol for fett M22x1,5



**Fettpumpe fra Orion**  
For fylling av sentralsmøresystem

Artikkelnummer	Benevnelse
9300-00-10	Fettpumper til 12-20 kg spenn, 1/4 og 1/1 fat fåes på forespørsel
9300-00-11	Batteri 18V 4,0AH Li-ion Proff

**9300**  
**Milwaukee Fettpresse**  
18V Li-on 2AH  
617 bar og mulighet for intervall smøring og lys diode. 1 år garanti.  
PRODUKTGRUPPE 500

Artikkelnummer	Benevnelse
9300-00-10	Fettpresse 18V Li-ion Proff
9300-00-11	Batteri 18V 4,0AH Li-ion Proff



**Slangeklipper**  
Slangeklipper for pneumatikk rør

Artikkelnummer	Benevnelse
91040119	Slangeklipper 2-20 mm, lettvektsmateriale
90198001	Slangeklipper 2-20 mm, stål



# SORTIMENTSKOFFERT



**CENTRAL LUBRICATION**  
Repair set

- SE Reparasjonssett Sentralismøring
- NO Reparasjonssett Sentralismøring
- FR Reparasjonssett lubrification centrale
- UK Repair set central lubrication
- DK Servicekitet Centralismøring
- EE Reparasjonskiti keskjalgsõu
- LV Centrica sistēmas remonts komplekts
- LT Centrica sistemos remontas komplektas
- RU Kit de réparation pour le graissage centralisé
- BY Рэспарэсійны набор для цэнтрыялізаванага смазаньня
- UA Ремонтний набір для централізованого змащення

**24-9000-01-01**  
**Sortimentskoffert**  
Reperasjonssett 81 deler  
CLS

**PRODUKTGRUPPE 500**

Artikkelnummer	Benevnelse	Antall
6171-06-02	Konisk tetning rett	3 stk.
6172-06-06	Konisk tetning rett	3 stk.
6172-06-08	Konisk tetning rett	3 stk.
6173-06-02	Konisk tetning 90°	3 stk.
6174-06-06	Konisk tetning 90°	3 stk.
6174-06-08	Konisk tetning 90°	3 stk.
6176-06-06	G 6 LL	8 stk.
6179-00-06	Låsemutter	20 stk.
24-2020-06-30	Rørstuss	10 stk.
24-2000-22-03	Skruhylse for høytrykkslange	10 stk.
24-7004-02-02	90° Vinkeladapter	2 stk.
24-7004-02-20	Forlenger	8 stk.
24-7004-02-30	Forlenger	2 stk.



**SENTRALSMØRING REPERASJONSETT**  
Repair set

- NO Reparasjonssett Sentralismøring
- SE Centralismøring reparasjonssett
- FR Kit de réparation pour le graissage centralisé
- UK Repair set central lubrication
- DK Servicekitet Centralismøring
- EE Remontikomplekt keskjalgsõu
- LV Centrica sistēmas remonts komplekts
- LT Centrica sistemos remontas komplektas
- RU Kit de réparation pour le graissage centralisé
- BY Рэспарэсійны набор для цэнтрыялізаванага смазаньня
- UA Ремонтний набір для централізованого змащення

**24-9000-01-15**  
**Reperasjonssett**  
**sentralismøring**  
Servicesett 186 deler  
CLS

**PRODUKTGRUPPE 599**

Artikkelnummer	Benevnelse	Antall
2420-00-2230	Skruehylse 8,6	40stk
9104-01-19	Slangeklipper 2-20mm	1stk
2420-50-0620	Rettstuss L20 Push-In	30stk
6173-06-02	Ansats WE 6LL 1/8	20stk
2420-22-0637	Rørstuss 90 37mm	10stk
6171-06-02	Rettsansats GE6LL 1/8	15stk
6176-06-06	Rettskjøt G6LL	15stk
2420-22-0621	Rørstuss 90 21mm	10stk
2470-04-0202	Vinkeladapter 1/8 1/8	10stk
2470-05-0218	Forlenger kort 18mm 1/8 1/8	10stk
2420-23-0606	Rørskjøt for slange 8,6	5stk
6174-06-08	Ansats WE 6LL 8mm	5stk
2470-05-0818	Forlenger kort 18mm 8mm 8mm	5stk
2470-04-0808	Vinkeladapter 8mm 8mm	5stk
6172-06-08	Rettsansats GE6LL 8mm	5stk



**GREASE NIPPLES**

- SE Smøremunnstykke
- NO Smøremunnstykke
- FR Munière à graissage
- UK Grease Nipples
- DK Smøremunnstykke
- EE Smøremunnstük
- LV Ziebaris
- LT Ziebaris
- RU Смазочный наконечник
- BY Смазочны наконечнік
- FR Munière à graissage

**5902-90-01**  
**Sortimentskoffert**  
Smørenipler  
4 munnstykker/135 nipler

**PRODUKTGRUPPE 500**

Artikkelnummer	Benevnelse	Antall
8A14512	Smøremunnstykke	5 stk.
8A504	Rettsmørenippel	15 stk.
8A505	Rettsmørenippel	15 stk.
8A505B	45° smørenippel	15 stk.
8A509F	Rettsmørenippel	20 stk.
8A519F	45° smørenippel	20 stk.
8A535F	90° smørenippel	20 stk.
8A576	90° smørenippel	15 stk.
8ANA7206	45° smørenippel	15 stk.







# ET BREDT SPEKTER AV PUMPER

SINGELLINE, DUOLINE OG PROGRESSIVT

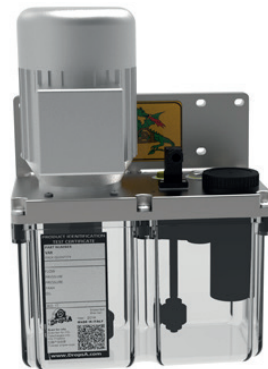

# ARTIC ORANGE

## SPESIALFETT FOR SMØREANLEGG

Arctic Orange er et spesialfett for sentralsmøring. Fettet er syntetisk slik at det holder viskositeten og egenskapene ved store temperaturforskjeller.

Med myk struktur og høy viskositetsindexer Arctic Orange lett pumpbart i sentralsmøringssystemer og er testet i temperaturer under  $-30^{\circ}\text{C}$ . med uforandret pumpbarhet.

Arctic orange har et bredt temperaturområde takket høy viskositetsindex på 180, som innebærer at du kan anvende Arctic Orange året rundt.

Fettet er helsyntetisk og tilpasset lave temperaturer og arktiske forhold. Fettet er utviklet for å opprettholde sin fysiske og kjemiske struktur, samt smøreegenskaper helt ned til  $-58^{\circ}\text{C}$ .

Arctic Orange er et NLGI 2 fett og er forseglet med kalsium acetat kompleks, et fortykningsmiddel som fungerer som en naturlig EP-forsterkning. Tilsetningsstoffer for AW (anti wear) beskytter metall overflater mot slitasje, og er bedre ved lavere temperaturer enn en vanlig EP-tilsetning.

Syntetisk fett er mer anvendelig da det ikke vil gi noen allergier eller irritasjoner ved kontakt på huden.

Artikkelnr	Type	Vekt
8258-60-04	Patron	400 g
8258-60-18	Spann	18 kg





# CLS I HVERDAGEN

Sentralsmøring er et allsidig produkt og kan med fordel brukes i mange forskjellige installasjoner. Invester i din investering og spør oss om pris på akkurat ditt behov. For oss er ingen jobb for liten.

**Send inn din forespørsel på e-post:**

**[cls@hydroscand.no](mailto:cls@hydroscand.no) eller ring inn for en hyggelig prat på telefon 22 91 89 00.**

”  
For oss er ingen  
jobb for liten

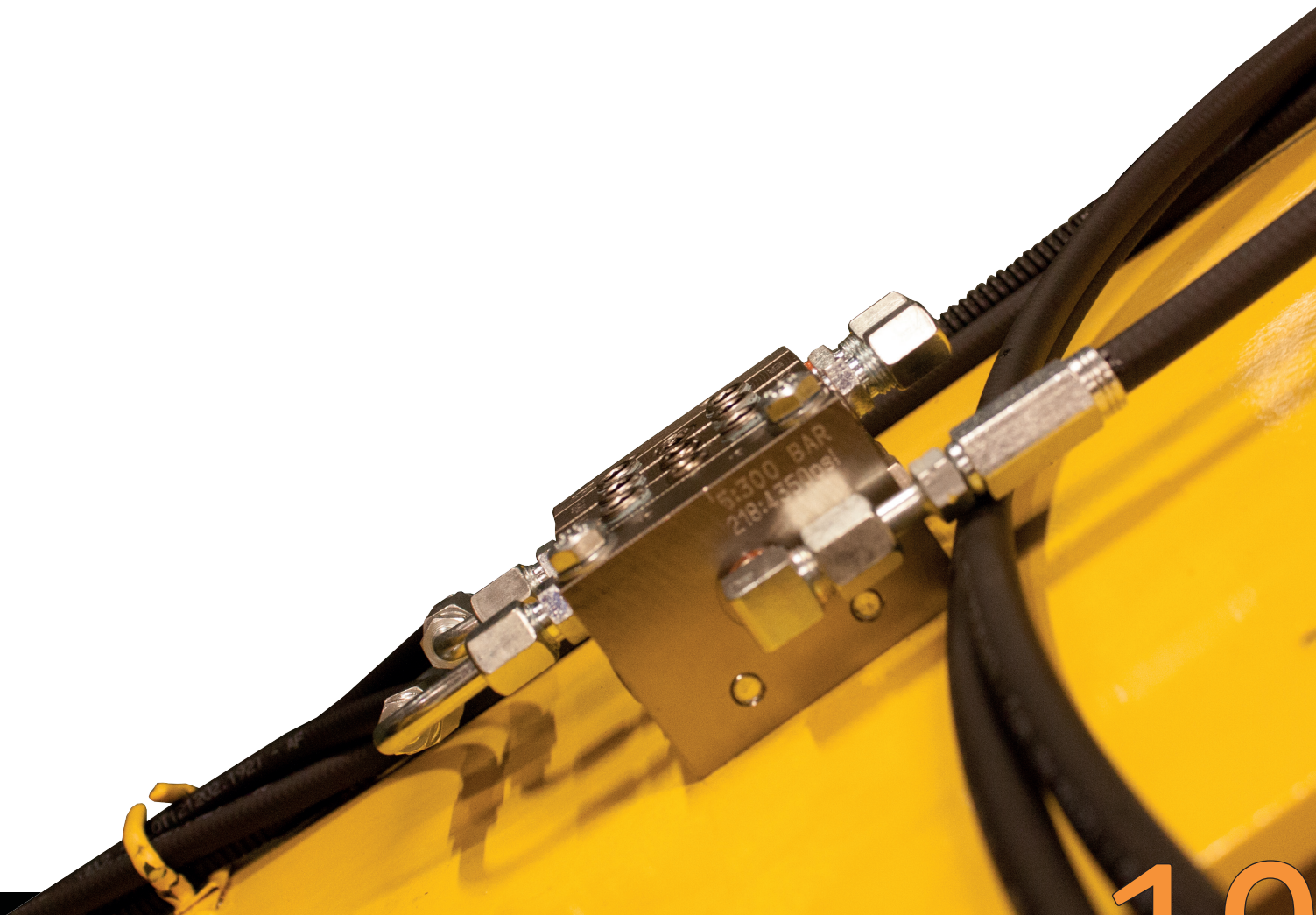

## MARKEDETS BREDESTE SORTIMENT

Vi har et komplett sortiment av slanger og ledningskomponenter, med totalt over 45.000 artikler i vårt sortiment. Foruten hydraulikk- og industrislangere, markedsfører vi alle typer av slangekupper, adaptors, snittringsarmatur, kragekupper, ORFS-kupper, rørklammer, kuleventiler og forskjellig tilbehør. Vi tar også fram kundetilpassede løsninger. Besøk én av våre mange avdelinger, fra Kirkenes i nord, til Farsund i sør.



[www.hydroscand.no](http://www.hydroscand.no)

